



**EMMYWATCH**  
VINTAGE RESTORATIONS

**Zenith 5011 Movement Parts (1)**

*Compiled by EmmyWatch - <https://www.emmywatch.com>*

# Calibre 5011

22''' Ancre — 18,000 alternances

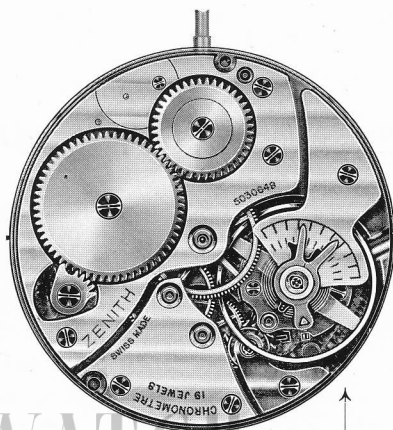
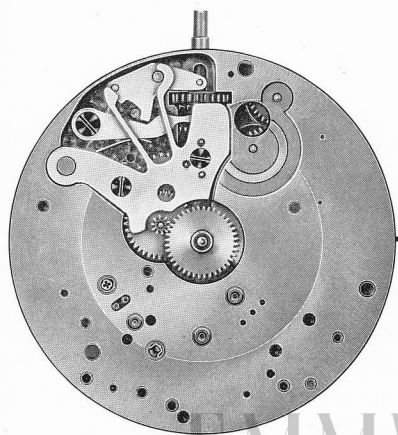

5011

EMMYWATCH  
VINTAGE RESTORATIONS

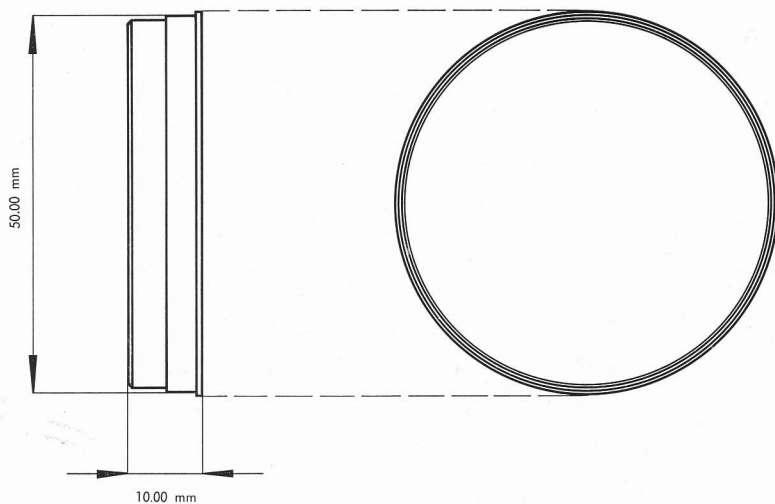

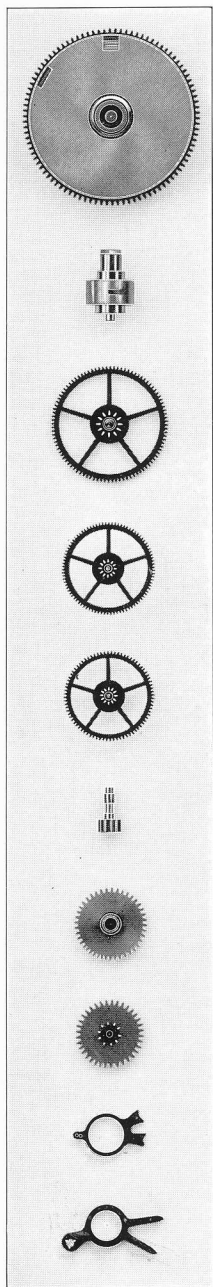

180  
180/1

Barillet avec arbre  
Barillet complet (avec ressort)

195

Arbre de barillet

200

Roue de centre avec chaussée  
*Indiquer hauteur de chaussée*

210

Roue moyenne

224

Roue de seconde, long pivot

240

Chaussée lanternée  
*Indiquer hauteur*

250

Roue des heures  
*Indiquer hauteur de chaussée*

260

Roue de minuterie

308/1

Raquette pour porte-piton mobile,  
pour spiral Breguet

365

Porte-piton mobile pour spiral Breguet

EMMYWATCH  
VINTAGE RESTORATIONS

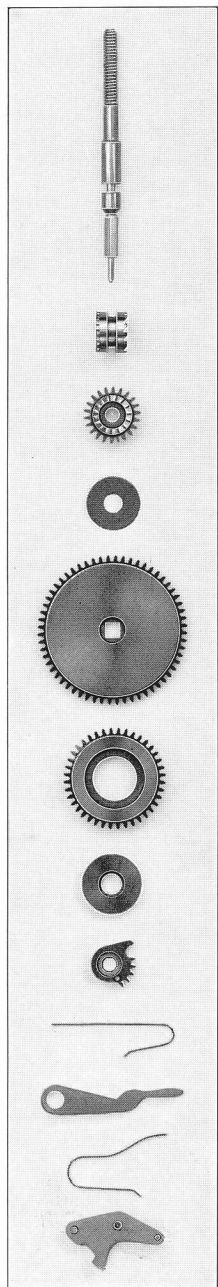

- |     |                            |
|-----|----------------------------|
| 401 | Tige de remontoir          |
| 407 | Pignon coulant             |
| 410 | Pignon de remontoir        |
| 414 | Assise de roue de couronne |
| 415 | Rochet                     |
| 420 | Roue de couronne           |
| 423 | Noyau de roue de couronne  |
| 425 | Cliquet                    |
| 430 | Ressort de cliquet         |
| 435 | Bascule                    |
| 440 | Ressort de bascule         |
| 443 | Tirette                    |

EMMYWATCH  
VINTAGE RESTORATIONS

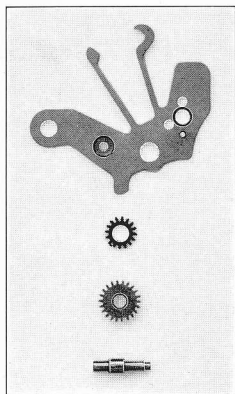

445

Ressort de tirette

450

Renvoi

453

Renvoi intermédiaire

502

Axe de tirette

EMMYWATCH  
VINTAGE RESTORATIONS

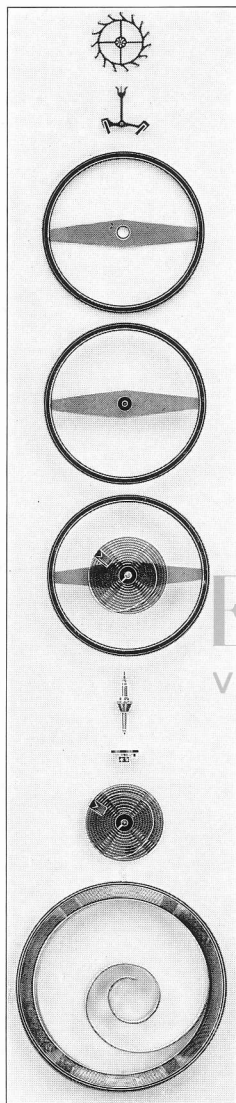

702	Roue d'ancre pivotée, pour deux contre-pivots
710	Ancre montée
719	Balancier annulaire sans axe
720	Balancier annulaire pivoté avec plateau
722	Balancier annulaire avec spiral Breguet
727	Axe de balancier «KIF FLECTOR»
730	Plateau
735/1	Spiral Breguet réglé, piton triangulaire
770	Ressort de barillet

601	Pierre de roue de centre, dessus
602	Pierre de roue de centre, dessous
605	Pierre de roue moyenne, dessus
606	Pierre de roue moyenne, dessous
610	Pierre de roue de seconde, dessus
611	Pierre de roue de seconde, dessous
620	Pierre d'ancre dessus et dessous
646	Palette d'entrée
647	Palette de sortie
648	Cheville de plateau
714	Tige d'ancre
3925	«Duofix» (chaton combiné avec contre-pivot) pour roue d'ancre dessus et dessous

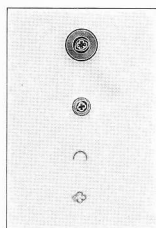

380	Bloc coq complet «KIF FLECTOR»
381	Bloc platine complet «KIF FLECTOR»
3801	Bague de charnière
3802	Ressort dessus et dessous
3803	Pierre de contre-pivot dessus et dessous
3804	Chaton dessus et dessous
3805	Bloc coq vide (monté avec fournitures 3801 et 3802)
3816	Bloc platine vide (monté avec fournitures 3801 et 3802)

5101	Vis de fixation
5105	Vis de ponts
5116	Vis de pont de roue d'ancre
5125	Vis de pont d'ancre
5415	Vis de rochet
5423	Vis de noyau de roue de couronne
5425	Vis de cliquet
5435	Vis de bascule
5445	Vis de ressort de tirette
5739/1	Vis de piton

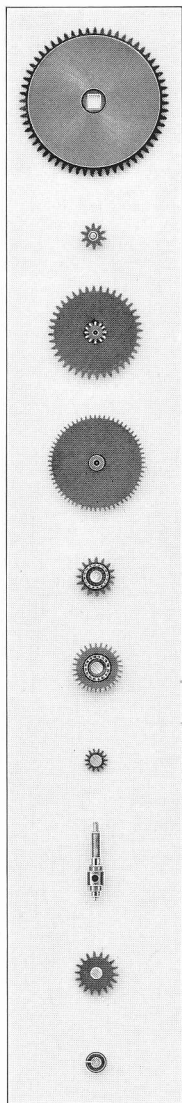

415/1	Rochet monté
9508	Renvoi de mobile entraîneur
9510	Mobile entraîneur pour roue de l'indicateur
9512	Roue de l'indicateur
9540	Roue de satellite supérieure
9541	Roue de satellite inférieure
9542	Pignon de satellite
9543	Axe de satellite
9545	Renvoi intermédiaire de roue de satellite supérieure
9548	Bague de maintien de roue de satellite

59542	Vis du pignon de satellite
59545	Vis de renvoi intermédiaire de roue de satellite supérieure
59555	Vis de pont du différentiel



5011 V

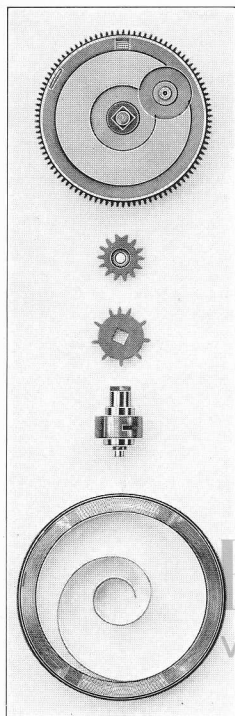

183	Barillet pour arrêtage, avec arbre
183/1	Barillet avec arrêtage, complet (avec ressort)

188	Roue d'arrêt
-----	--------------

189	Roue d'arrêt sur arbre
-----	------------------------

194	Arbre de barillet pour arrêtage
-----	---------------------------------

770 A	Ressort de barillet
-------	---------------------

5188	Vis de roue d'arrêt
------	---------------------